

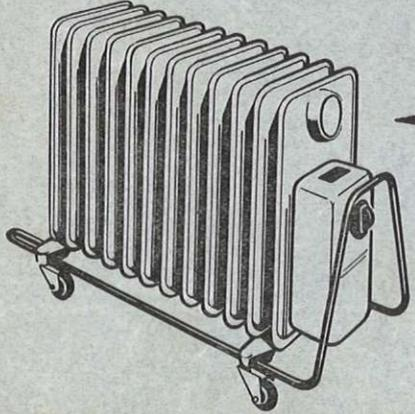

# APPLIMO

## CHAUFFAGE ELECTRIQUE

PRIX AU 1-7-62



### RADIATEUR A BAIN D'HUILE THERMO-RADIA type TR

	Mono	3 T	à interrupteur 3 A	à thermostat A T
900 W	x		250,00 N F	345,00 N F
1600 W	x	o	420,00 >	510,00 >
2200 W	x	o	515,00 >	600,00 >
3000 W		o	660,00 >	750,00 >

- montés sur roulettes (900 W sur traineau chromé)  
 - x : série mono bi-tension 115/230 V.  
 - o : série 3 T - 220/380 pour 220 mono - 220 tri - 380 tri.

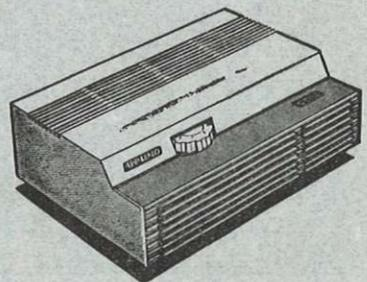

### RADIATEUR SOUFFLANT A TURBINE T2

à interrupteur M A	à thermostat A T
129,00 N F	149,00 N F

bi-tension 115/230 V mono, donnant 1000 W sous 115 V, 2000 W sous 230 V.

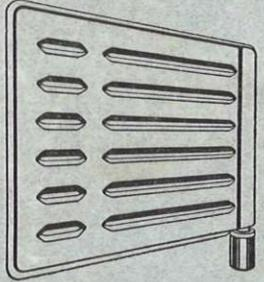
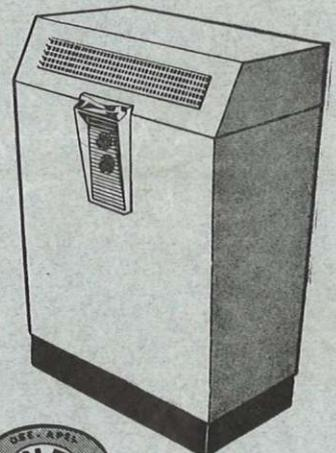

### PANNEAU FIXE à circulation d'huile Type P.F

700 W	220 V	158,00 N F
-------	-------	------------

### RADIATEUR ACCUMULATION Type N C à circulation naturelle

4 KW 1150,00 N F  
 Thermostat de charge - commutateur  
 Connectable 220 mono, 220 tri, 380 tri.

### EMETTEUR INFRA-ROUGE type IR

750 W	69,00 N F	1500 W	96,50 N F
1000 W	83,50 N F	2000 W	121,40 N F

Elément inox 18/8 - 220 V.

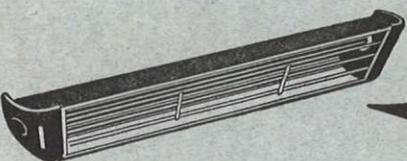

### RADIATEUR OBSCUR Type RO pour locaux industriels

	à interrupteur 3 A	sans interrupteur
2.250 W	175,00 N F	150,00 N F
3.000 W	195,00 N F	170,00 N F

220/380 V.

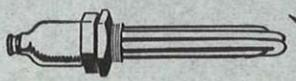
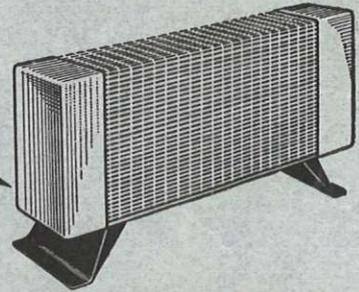

### ÉLÉMENTS BLINDÉS STANDARD Type EB

disponible en 220 V  
 Consulter tarif C

### DISTRIBUTEUR

COMPTOIR DU SUD-OUEST  
 Siège social : BORDEAUX

Succursales: **Rennes, St-Brieuc, St-Nazaire**  
**Tours, Nantes, Blois, Brive**

Prix de vente public TL en sus  
 T.V.A. 20 % perçue  
 Départ usine  
 Matériel garanti un an

S. A. T. E.  
 USINE A HOUDAN (S.&.O.)  
 R. C. Seine-et-Oise 59 B 185



**APPLIMO**

chauffage électrique

# tarif A 6 mars 1967

## MATÉRIEL ÉLECTRO-DOMESTIQUE



### RADIATEUR A BAIN D'HUILE THERMO-RADIA

Les radiateurs THERMO-RADIA sont constitués d'éléments acier embouti et soudé par rapprochement, laqués au four teinte ivoire, type chauffage central, dimensions 400 x 200.

Les modèles 1600 à 3000 w. sont équipés de roulettes caoutchoutées, le 900 w est monté sur traineau chromé.

Tous les appareils sont livrés équipés d'un câble sous gaine caoutchouc de 2 mètres avec prise surmoulée et socle d'alimentation (sauf le 900 w. livré sans socle)

Les radiateurs sont livrables suivant 2 formules : soit à interrupteur 3 allures, soit à dispositif thermostatique. La série à interrupteur, série 3 A comprend 1 allure de marche pour le 900 w. et 3 allures pour les autres appareils. Le 900 w. — série 3 A et A T est commutable 115/230 monophasé.

Les modèles 1600 w. à 3000 w. série 3 A et A T sont livrables soit en 120 mono (sauf le 3000 w.) soit en système 3 tensions (connectables en 220 mono — 220 tri et 380 tri).

Avec interrupteur 3 allures Série 3 A - Réf. TR	Prix en NF T. V. A. 20 % incluse
900 W	245
1.600 W	394
2.200 W	491
2.600 W	563
3.000 W	630



900 W sur traineau 6 éléments

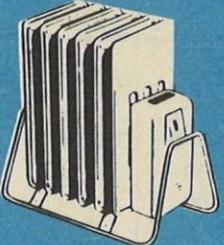

1.600 W 12 éléments



2.200 W, 16 éléments sur roulettes  
2.600 W, 19 éléments  
3.000 W, 20 éléments



#### TABEAU DES CARACTERISTIQUES

Puissance	Dimensions en mm			Surface d'échange en cm²	Cubage de chauffe en m³	Ampérage maxima				Poids
	Long. Hors tout	Larg. Hors tout	Hauteur au-dessus du sol			Mono				
						115/120	220	220	380	
900 W	410	220	445	105	20 à 30	7,8	3,9			16
1.600 W	720	260	480	210	40 à 60	13,3	7,3	4,3	2,5	37
2.200 W	980	260	480	275	60 à 80	18,4	10	5,8	3,4	49
2.600 W	1.080	260	480	325	70 à 90	22	11,5	7	4	56
3.000 W	1.080	260	480	416	90 à 120		13,7	7,8	4,5	59

Avec thermostat Série AT - Réf. TR	Prix en NF T. V. A. 20 % incluse
900 W	342
1.600 W	477
2.200 W	567
2.600 W	626
3.000 W	702

### RADIATEUR SOUFFLANT A TURBINE T. 2

Les radiateurs soufflants à turbine APPLIMO T. 2 sont constitués d'une carrosserie 2 tons : matière plastique et acier.

Sous l'appareil un arceau métallique, amovible, permet son utilisation en position haute. Ils sont livrés équipés d'un câble d'alimentation de 2 mètres avec prise surmoulée 2 pôles + terre. A l'intérieur se trouve une coque métallique comprenant tous les organes électro-mécaniques : moteur, turbine, résistances, fusible de sécurité, thermostat, voyant lumineux.

Les radiateurs soufflants T. 2 comprennent un dispositif par interrupteur permettant la fonction chauffage-ventilation, ou la fonction ventilation seule.

Les modèles 1000 w. et 1500 w. comprennent un dispositif de changement de tension 115/230 V. mono et sont livrés d'usine en 230 mono.

Le modèle 2000 w. livré uniquement en 220 V. mono. 2 allures de chauffe 1000 w. et 2000 w.

Avec thermostat Réf. T. 2	Prix en NF T. V. A. 20 % incluse
1.000 W	149
1.500 W	149
2.000 W	149

#### TABEAU DES CARACTERISTIQUES

Puissance	Dimensions en mm	Cubage de chauffe	Ampérage maxima		Poids
			115 mono	230 mono	
1.000 W	290 x 220 x 105	25 m³	8,7	4,4	3 kg
1.500 W	290 x 220 x 105	35 m³	13	6,5	3 kg
2.000 W	290 x 220 x 105	50 m³		220 mono 9,1	3 kg

**DISTRIBUTEUR**  
**ÉLECTRO-MIDI**  
87-93, Rue Riquet  
**TOULOUSE**  
Tél. 62-14-85



# APPLIMO

chauffage électrique

# tarif A suite

## MATÉRIEL INDUSTRIEL



EXTRAIT DE NOS CONDITIONS DE VENTE : Le matériel du présent tarif est vendu à nos conditions générales de vente (ou aux conditions particulières figurant sur nos accusés de réception de commande).  
 Nos marchandises voyagent aux risques et périls du destinataire dans tous les cas.  
 Nous déclinons les refus pour cause de retard de livraison, nos délais étant donnés à titre indicatif.  
 Les engagements pris par nos représentants ne sont valables qu'après acceptation de notre part. Toutes contestations seraient le cas échéant, soumises au Tribunal de Commerce de Paris. Notre garantie est valable un an à nos conditions générales de garantie.

### EMETTEURS INFRA-ROUGE STANDARD

EMETTEURS SIMPLES tôle d'acier laquée au four, livres avec grille nickelée et pièces de fixation universelle en axe longitudinal. — 120 ou 220 V. — autres tensions sur demande.

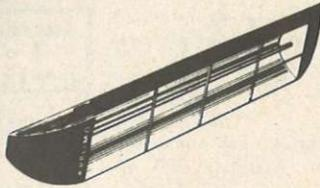

Puissance Watts	Cotes en mm	Poids	Référence	Prix en NF T. V. A. 20 % incluse
750	590 x 145 x 105	2 kg —	IR. 2	67,10
1.000	590 x 145 x 105	2 kg 100	IR. 3	81
1.500	800 x 145 x 105	3 kg 100	IR. 4	92,80
2.000	955 x 145 x 105	3 kg 500	IR. 5	121,40

### PIECES D'ASSEMBLAGE POUR PANNEAU RADIANT TRI :

Permettant le montage des 3 émetteurs d'une même puissance — branchement tri ou mono livré en boîte contenant :

- 3 pièces réf. 209
- 1 pièce support barrette
- 1 barrette
- 1 sachet de vis et écrous et un plan de montage

Prix en NF T. V. A. 20 % incluse

16

### PIECES DE FIXATION POUR EMETTEURS INFRA-ROUGE STANDARD :

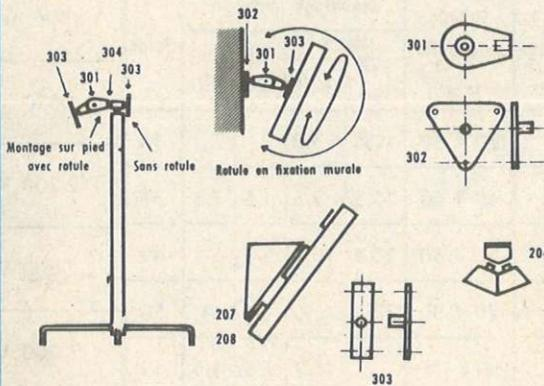

	Référence	Prix en NF T. V. A. 20 % incluse
PIED TELESCOPIQUE AVEC PIECE 304 (hauteur réglable de 1,25 m à 2,05 m)	402	136
ROTULE (le jeu)	301	19,50
SUPPORT MURAL POUR FIXATION A ARTICULATION	302	14,80
RACCORDEMENT SUR EMETTEUR POUR FIXATION A ARTICULATION	303	9,50
FIXATION MURALE VERTICALE INCLINAISON 30° ou 45°	207/208	8,10
JUMELAGE D'ANGLE	204	3,50

ELEMENTS BLINDES STANDARD — disponibles en 220 V., autres tensions sur demande.

#### AILETTES

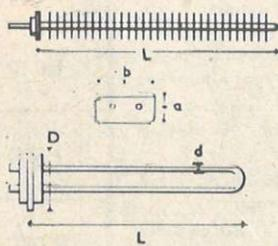

Puissance en Watts	L	a	b	Bornage	Prix en NF T. V. A. 20 % incluse
250	140	28	55	B	14,60
500	250	28	55	B	20,50
750	350	28	55	B	27
1.000	450	28	55	B	31
1.500	640	28	55	B	44

EXECUTION : circuit acier inox.  
ailettes acier chromisé.

#### EPINGLES

Réf. eau		Puissance en Watts	L	D	d	Bornage	Prix en NF T. V. A. 20 % incluse
E 1	Mono	500	195	45 x 2	9	I	23,40
E 2		1.000	365	45 x 2	9	I	32,20
E 3		1.500	550	45 x 2	9	I	38,40
E 5	Tri	1.500	195	45 x 2	9	I	49,20
E 6		3.000	365	45 x 2	9	I	60,85
E 7		4.500	550	45 x 2	9	I	75

Réf. huile		Puissance en Watts	L	D	d	Bornage	Prix en NF T. V. A. 20 % incluse
H 1	Mono	500	280	60 x g	13	I	42,15
H 2		1.000	280	60 x g	13	I	55
H 5	Tri	1.500	280	60 x g	13	I	72,70
H 6		3.000	450	77 x 2	16	I	117,20

EAU : exécution cuivre } sur bouchon laiton  
HUILE : exécution acier }

**APPLIMO** CHAUFFAGE ÉLECTRIQUE

Usine à HOUDAN (Seine-et-Oise)

Autres productions APPLIMO, voir Tarif B

# ELTHERMO

CONSTRUCTIONS  
ÉLECTRO-THERMIQUES  
CIRCULAIRE 09

**Sté APPLIMO** ULTRAHEAT  
VIRTUAL MUSEUM

Société à Responsabilité Limitée au Capital de 1 million de F.

39, RUE BOKANOWSKI

ASNIÈRES (Seine)

Téléphone : GRÉ. 48-84

R.C. Seine 347.598 B

DATE DE LA POSTE

Messieurs et Chers Clients,

Nous sommes heureux de vous présenter la liste de nos appareils industriels standard type mobile à poignée bakélite étanche. Les prix comprennent votre remise habituelle de 25 %. Nous appliquons le franco de port et d'emballage par 10 pièces.

Nous attirons particulièrement votre attention sur :

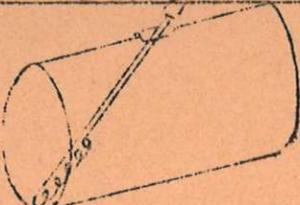
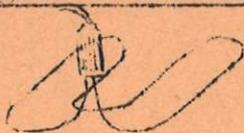
- Thermo-plongeurs triphasé - Créés récemment à la demande de notre clientèle pour le chauffage de machines à laver, baignoires, cuves, etc ..... ils sont à conseiller toutes les fois que votre client dispose d'une alimentation en triphasé. Ils permettent un chauffage plus rapide. Sur demande, nous fournissons le socle de la prise de courant.
- Défisseurs de fûts type intérieur - Sont faits pour être introduits par la grosse bonde dans les fûts de 200 litres posés à plat. S'emploient pour tous les types d'huile : à machines, pour automobiles, pour l'alimentation, etc .....  

- Défisseurs de fûts type extérieur - Se placent sous n'importe quel récipient ouvert ou fermé après l'avoir haussé de quelques centimètres par deux tasseaux par exemple. Intéressent : l'épicier, le peintre, le garagiste, le pharmacien, etc .....  

- ELEMENTS INDUSTRIELS - Nous vous signalons que nous fabriquons tous les types de résistances blindées forme épingle, spirale, etc ..... montés ou non sur bouchons filetés. Vos clients ont certainement des problèmes de chauffage. Transmettez-les, nous vous remettrons sans engagement, nos suggestions et un devis.
- ETUVES d'IMPORTATION SUEDOISE - Un accord que nous venons de prendre avec une Usine suédoise nous permet de vous proposer des étuves de présentation et fonctionnement parfaits pour votre clientèle de médecins, dentistes, hôpitaux, etc ..... Nous pouvons livrer sur stock et vous signalons particulièrement le modèle dentaire. Nous nous tenons à votre disposition pour vous envoyer notice détaillée et tarif.

Sté APPLIMO-ELTHERMO